

Sonderwerkzeuge

Ziffernprägwerkzeug

System

Trumpf

PASS STANZTECHNIK AG



Am Steinkreuz 2
95471 Creußen / Ofr.
Postfach 1260
Telefon: 0 92 70 / 9 85 - 0
Telefax: 0 92 70 / 9 85 - 99

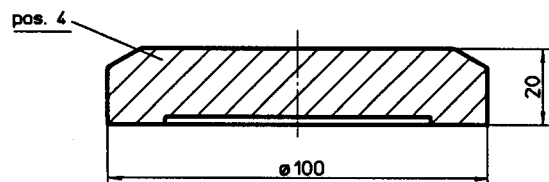
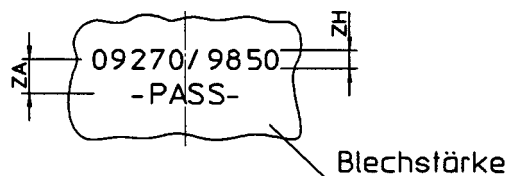
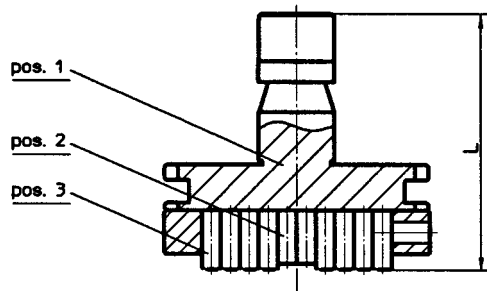

Bestellung

Anfrage

Vorgabedaten:

Maschinentyp: _____

Blechstärke: _____

Blechqualität: _____

Schrifthöhe: _____

Ziffernanzahl pro Zeile: _____

Zeilenanzahl: _____

Zeilenabstände: _____

Sonstiges: _____

AngebotsNr: _____

Datum: _____

Preis (ohne Zifferneinsätze): _____

Preis „Zifferneinsätze“: _____

Preis „Leerzeichen“: _____

Preis „Matrize“: _____

zuständiger Außendienstmitarbeiter: _____

Kundenanschrift / Firmenstempel: _____

Sonderwerkzeuge

Durchzugswerkzeug

System

Trumpf

PASS STANZTECHNIK AG



Am Steinkreuz 2
95471 Creußen / Ofr.
Postfach 1260
Telefon: 0 92 70 / 9 85 - 0
Telefax: 0 92 70 / 9 85 - 99

	<div style="display: flex; justify-content: space-around; align-items: center;"> <input type="checkbox"/> Bestellung <input type="checkbox"/> Anfrage </div> <p>Vorgabedaten:</p> <p>Maschinentyp: _____</p> <p>Blechstärke: _____</p> <p>Blechqualität: _____</p> <p>Sonstiges: _____</p> <hr/> <p>Blechkizze:(oder Maße d / h / R angeben)</p> <div style="border: 1px solid black; height: 200px; width: 100%; background-image: linear-gradient(to right, black 1px, transparent 1px), linear-gradient(to bottom, black 1px, transparent 1px); background-size: 20px 20px;"> </div>
<p>AngebotsNr: _____ Datum: _____</p> <p>Preis „komplett“: _____</p> <p>Lieferzeit: _____</p>	
<p>zuständiger Außendienstmitarbeiter: _____</p>	<p>Kundenanschrift / Firmenstempel: _____</p>

Sonderwerkzeuge

Mehrfachwerkzeug mit
gefedertem Niederhalter

System

Trumpf

PASS STANZTECHNIK AG



Am Steinkreuz 2
95471 Creußen / Ofr.
Postfach 1260
Telefon: 0 92 70 / 9 85 - 0
Telefax: 0 92 70 / 9 85 - 99

	<div style="display: flex; justify-content: space-between; align-items: center;"> <input type="checkbox"/> Bestellung <input type="checkbox"/> Anfrage </div> <hr/> <p>Vorgabedaten:</p> <p>Maschinentyp: _____</p> <p>Blechstärke: _____</p> <p>Blechqualität: _____</p> <p>Sonstiges: _____</p> <p>_____</p> <p>_____</p> <p>_____</p> <hr/> <p>Blechkizze:(Lochbild)</p> <div style="border: 1px solid black; width: 100%; height: 150px; background-image: linear-gradient(to right, 1px solid black, 1px solid black), linear-gradient(to bottom, 1px solid black, 1px solid black); background-size: 20px 20px;"> </div>
<p>AngebotsNr: _____ Datum: _____</p> <p>Preis „komplett“: _____</p> <p>Lieferzeit: _____</p>	
<p>zuständiger Außendienstmitarbeiter:</p>	<p>Kundenanschrift / Firmenstempel:</p>

Sonderwerkzeuge

Mehrfachwerkzeug mit
Maschinenabstreifer

System

Trumpf

PASS STANZTECHNIK AG



Am Steinkreuz 2
95471 Creußen / Ofr.
Postfach 1260
Telefon: 0 92 70 / 9 85 - 0
Telefax: 0 92 70 / 9 85 - 99

	<div style="display: flex; justify-content: space-around; align-items: center;"> <input type="checkbox"/> Bestellung <input type="checkbox"/> Anfrage </div> <hr/> <p>Vorgabedaten:</p> <p>Maschinentyp: _____</p> <p>Blechstärke: _____</p> <p>Blechqualität: _____</p> <p>Sonstiges: _____</p> <hr/> <p>Blechskizze:(Lochbild)</p> <div style="border: 1px solid black; width: 100%; height: 150px; background-image: linear-gradient(to right, lightgray 1px, transparent 1px), linear-gradient(to bottom, lightgray 1px, transparent 1px); background-size: 20px 20px;"> <!-- Grid content --> </div>
<p>AngebotsNr: _____ Datum: _____</p> <p>Preis „komplett“: _____</p> <p>Lieferzeit: _____</p>	<p>Kundenanschrift / Firmenstempel:</p>
<p>zuständiger Außendienstmitarbeiter:</p>	<p>Kundenanschrift / Firmenstempel:</p>

Sonderwerkzeuge

Kiemenwerkzeug
gefedert

System
Trumpf

PASS STANZTECHNIK AG

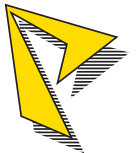

Am Steinkreuz 2
95471 Creußen / Ofr.
Postfach 1260
Telefon: 0 92 70 / 9 85 - 0
Telefax: 0 92 70 / 9 85 - 99

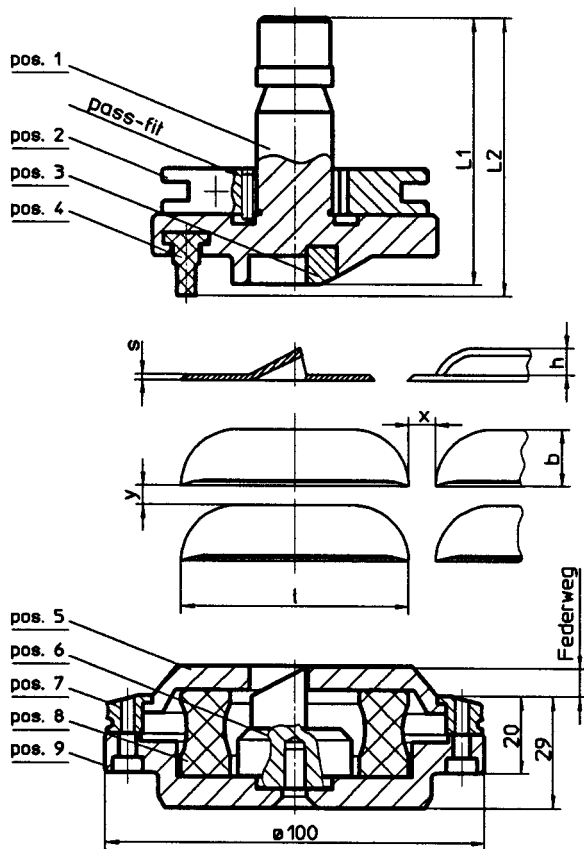

Bestellung

Anfrage

Vorgabedaten:

Maschinentyp: _____

Blechstärke: _____

Blechqualität: _____

Sonstiges: _____

Blechkizze:(oder Maße l / b / h / y / x angeben)

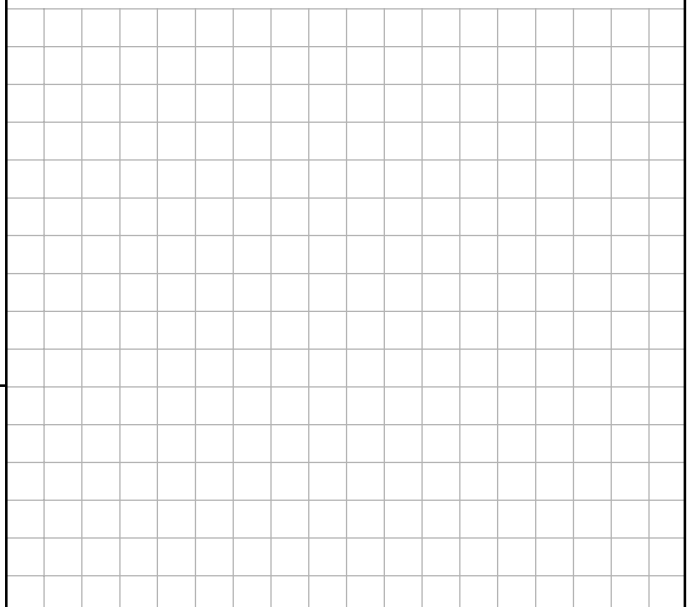

AngebotsNr:

Datum:

Preis „komplett“:

Lieferzeit:

zuständiger Außendienstmitarbeiter:

Kundenanschrift / Firmenstempel:

Sonderwerkzeuge

Gewindeschneid-
prägewerkzeug

System

Trumpf

PASS STANZTECHNIK AG

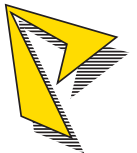

Am Steinkreuz 2
95471 Creußen / Ofr.
Postfach 1260
Telefon: 0 92 70 / 9 85 - 0
Telefax: 0 92 70 / 9 85 - 99

	<div style="display: flex; justify-content: space-around; align-items: center;"> <input type="checkbox"/> Bestellung <input type="checkbox"/> Anfrage </div> <p>Vorgabedaten:</p> <p>Maschinentyp: _____</p> <p>Blechstärke: _____</p> <p>Blechqualität: _____</p> <p>Abstände der Umformungen: _____</p> <p>Sonstiges: _____</p> <hr/> <p>Blechkizze:</p> <div style="border: 1px solid black; width: 100%; height: 150px; background-image: linear-gradient(to right, black 1px, transparent 1px), linear-gradient(to bottom, black 1px, transparent 1px); background-size: 20px 20px;"> <!-- Grid content --> </div>
<p>AngebotsNr: _____ Datum: _____</p> <p>Preis „komplett“: _____</p> <p>Lieferzeit: _____</p>	
<p>zuständiger Außendienstmitarbeiter: _____</p>	<p>Kundenanschrift / Firmenstempel: _____</p>

Sonderwerkzeuge

Folgeschnittwerkzeug
mit gefed. Niederhalter

System

Trumpf

PASS STANZTECHNIK AG

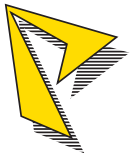

Am Steinkreuz 2
95471 Creußen / Ofr.
Postfach 1260
Telefon: 0 92 70 / 9 85 - 0
Telefax: 0 92 70 / 9 85 - 99

	<div style="display: flex; justify-content: space-around; align-items: center;"> <input type="checkbox"/> Bestellung <input type="checkbox"/> Anfrage </div> <hr/> <p>Vorgabedaten:</p> <p>Maschinentyp: _____</p> <p>Blechstärke: _____</p> <p>Blechqualität: _____</p> <p>Sonstiges: _____</p> <hr/> <p>Blechskizze:</p> <div style="border: 1px solid black; width: 100%; height: 150px; background-image: linear-gradient(to right, transparent 49%, #ccc 49% 49%, #ccc 49% 51%, transparent 51%); background-size: 20px 20px;"> </div>
<p>AngebotsNr: _____ Datum: _____</p> <p>Preis „komplett“: _____</p> <p>Lieferzeit: _____</p>	
<p>zuständiger Außendienstmitarbeiter: _____</p>	<p>Kundenanschrift / Firmenstempel: _____</p>

Sonderwerkzeuge

Umformwerkzeug
Lasche

System
Trumpf

PASS STANZTECHNIK AG



Am Steinkreuz 2
95471 Creußen / Ofr.
Postfach 1260
Telefon: 0 92 70 / 9 85 - 0
Telefax: 0 92 70 / 9 85 - 99

	<div style="display: flex; justify-content: space-around; align-items: center;"> <input type="checkbox"/> Bestellung <input type="checkbox"/> Anfrage </div> <hr/> <p>Vorgabedaten:</p> <p>Maschinentyp: _____</p> <p>Blechstärke: _____</p> <p>Blechqualität: _____</p> <p>Abstände der Umformungen: _____</p> <p>Sonstiges: _____</p> <hr/> <p>Blechkizze:</p> <div style="border: 1px solid black; width: 100%; height: 150px; background-image: linear-gradient(to right, transparent 49%, #ccc 49% 49%, #ccc 49% 51%, transparent 51%); background-size: 20px 20px;"> </div>
<p>AngebotsNr: _____ Datum: _____</p> <p>Preis „komplett“: _____</p> <p>Lieferzeit: _____</p>	
<p>zuständiger Außendienstmitarbeiter: _____</p>	<p>Kundenanschrift / Firmenstempel: _____</p>

Sonderwerkzeuge

Stanz-Umformwerkzeug
Rund

System

Trumpf

PASS STANZTECHNIK AG

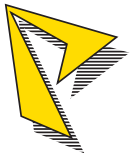

Am Steinkreuz 2
95471 Creußen / Ofr.
Postfach 1260
Telefon: 0 92 70 / 9 85 - 0
Telefax: 0 92 70 / 9 85 - 99

	<div style="display: flex; justify-content: space-between; align-items: center;"> <input type="checkbox"/> Bestellung <input type="checkbox"/> Anfrage </div> <p>Vorgabedaten:</p> <p>Maschinentyp: _____</p> <p>Blechstärke: _____</p> <p>Blechqualität: _____</p> <p>Abstände der Umformungen: _____</p> <p>Sonstiges: _____</p> <hr/> <p>Blechskizze:</p> <div style="border: 1px solid black; width: 100%; height: 150px; background-image: linear-gradient(to right, black 1px, transparent 1px), linear-gradient(to bottom, black 1px, transparent 1px); background-size: 20px 20px;"> </div>
<p>AngebotsNr: _____ Datum: _____</p> <p>Preis „komplett“: _____</p> <p>Lieferzeit: _____</p>	
<p>zuständiger Außendienstmitarbeiter:</p>	<p>Kundenanschrift / Firmenstempel:</p>

Sonderwerkzeuge

Anstanzwerkzeug

System

Trumpf

PASS STANZTECHNIK AG



Am Steinkreuz 2
95471 Creußen / Ofr.
Postfach 1260
Telefon: 0 92 70 / 9 85 - 0
Telefax: 0 92 70 / 9 85 - 99

	<div style="display: flex; justify-content: space-between; align-items: center;"> <input type="checkbox"/> Bestellung <input type="checkbox"/> Anfrage </div> <p>Vorgabedaten:</p> <p>Maschinentyp: _____</p> <p>Blechstärke: _____</p> <p>Blechqualität: _____</p> <p>Abstände der Prägungen: _____</p> <p>Anzahl der Haltepunkte: _____</p> <p>Sonstiges: _____</p> <hr/> <p>Blechskizze:(oder Maße d / h angeben)</p> <div style="border: 1px solid black; height: 150px; width: 100%; background-image: linear-gradient(to right, transparent 49%, #ccc 49% 49%, #ccc 49% 51%, transparent 51%); background-size: 20px 20px;"></div>
<p>AngebotsNr: _____ Datum: _____</p> <p>Preis „komplett“: _____</p> <p>Lieferzeit: _____</p>	
<p>zuständiger Außendienstmitarbeiter: _____</p>	<p>Kundenanschrift / Firmenstempel: _____</p>

Sonderwerkzeuge

Umformwerkzeug
Brücke

System
Trumpf

PASS STANZTECHNIK AG



Am Steinkreuz 2
95471 Creußen / Ofr.
Postfach 1260
Telefon: 0 92 70 / 9 85 - 0
Telefax: 0 92 70 / 9 85 - 99

	<div style="display: flex; justify-content: space-around; align-items: center;"> <input type="checkbox"/> Bestellung <input type="checkbox"/> Anfrage </div> <p>Vorgabedaten:</p> <p>Maschinentyp: _____</p> <p>Blechstärke: _____</p> <p>Blechqualität: _____</p> <p>Sonstiges: _____</p> <hr/> <p>Blechskizze:</p> <div style="border: 1px solid black; width: 100%; height: 150px; background-image: linear-gradient(to right, lightgray 1px, transparent 1px), linear-gradient(to bottom, lightgray 1px, transparent 1px); background-size: 20px 20px;"> <!-- Grid content --> </div>
<p>AngebotsNr: _____ Datum: _____</p> <p>Preis „komplett“: _____</p> <p>Lieferzeit: _____</p>	
<p>zuständiger Außendienstmitarbeiter:</p>	<p>Kundenanschrift / Firmenstempel:</p>

Sonderwerkzeuge

Zentrierwarzenwerkzeug

System

Trumpf

PASS STANZTECHNIK AG

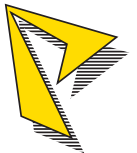

Am Steinkreuz 2
 95471 Creußen / Ofr.
 Postfach 1260
 Telefon: 0 92 70 / 9 85 - 0
 Telefax: 0 92 70 / 9 85 - 99

	<div style="display: flex; justify-content: space-around; border-bottom: 1px solid black;"> <input type="checkbox"/> Bestellung <input type="checkbox"/> Anfrage </div> <p>Vorgabedaten:</p> <p>Maschinentyp: _____</p> <p>Blechstärke: _____</p> <p>Blechqualität: _____</p> <p>Abstände der Warzen: _____</p> <p>Sonstiges: _____</p> <hr/> <p>Blechskizze:</p> <div style="border: 1px solid black; width: 100%; height: 150px; background-image: linear-gradient(to right, lightgray 1px, transparent 1px), linear-gradient(to bottom, lightgray 1px, transparent 1px); background-size: 20px 20px;"> <!-- Grid content --> </div>
<p>AngebotsNr: _____ Datum: _____</p> <p>Preis „komplett“: _____</p> <p>Lieferzeit: _____</p>	
<p>zuständiger Außendienstmitarbeiter: _____</p>	<p>Kundenanschrift / Firmenstempel: _____</p>

Sonderwerkzeuge

Schweißnoppenwerkzeug

System

Trumpf

PASS STANZTECHNIK AG



Am Steinkreuz 2
 95471 Creußen / Ofr.
 Postfach 1260
 Telefon: 0 92 70 / 9 85 - 0
 Telefax: 0 92 70 / 9 85 - 99

	<div style="display: flex; justify-content: space-around; align-items: center;"> <input type="checkbox"/> Bestellung <input type="checkbox"/> Anfrage </div> <p>Vorgabedaten:</p> <p>Maschinentyp: _____</p> <p>Blechstärke: _____</p> <p>Blechqualität: _____</p> <p>Abstände der Noppen: _____</p> <p>Sonstiges: _____</p> <hr/> <p>Blechskizze:</p> <div style="border: 1px solid black; width: 100%; height: 150px; background-image: linear-gradient(to right, 1px solid black, 1px solid transparent); background-size: 20px 20px;"></div>
<p>AngebotsNr: _____ Datum: _____</p> <p>Preis „komplett“: _____</p> <p>Lieferzeit: _____</p>	
<p>zuständiger Außendienstmitarbeiter: _____</p>	<p>Kundenanschrift / Firmenstempel: _____</p>

Sonderwerkzeuge

Gewindedurchzugs-
werkzeug

System

Trumpf

PASS STANZTECHNIK AG



Am Steinkreuz 2
95471 Creußen / Ofr.
Postfach 1260
Telefon: 0 92 70 / 9 85 - 0
Telefax: 0 92 70 / 9 85 - 99

	<div style="display: flex; justify-content: space-around;"> <input type="checkbox"/> Bestellung <input type="checkbox"/> Anfrage </div> <p>Vorgabedaten:</p> <p>Maschinentyp: _____</p> <p>Blechstärke: _____</p> <p>Blechqualität: _____</p> <p>Gewindegröße: _____</p> <p>Gewindeherstellung: _____ <u>geschnitten/geformt</u> _____</p> <p>Abstände der Durchzüge: _____</p> <p>Sonstiges: _____</p> <p>Blechskizze:</p> <div style="border: 1px solid black; width: 100%; height: 150px; background-image: linear-gradient(to right, lightgray 1px, transparent 1px), linear-gradient(to bottom, lightgray 1px, transparent 1px); background-size: 20px 20px;"> <!-- Grid content --> </div>
<p>AngebotsNr: _____ Datum: _____</p> <p>Preis „komplett“: _____</p> <p>Lieferzeit: _____</p>	
<p>zuständiger Außendienstmitarbeiter: _____</p>	<p>Kundenanschrift / Firmenstempel: _____</p>