

Preisliste 9/97-S

System
Salvagnini

PASS STANZTECHNIK AG

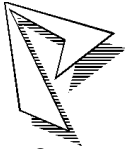

Am Steinkreuz 2
95471 Creußen / Ofr.
Postfach 1260
Telefon: 09270/985 -0
Telefax: 09270/985-99

Stanz- und Nibbelwerkzeuge System

Salvagnini

Preisliste 9/97-S

System

Salvagnini

PASS STANZTECHNIK AG

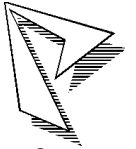

Am Steinkreuz 2
95471 Creußen / Ofr.
Postfach 1260
Telefon: 09270/985 -0
Telefax: 09270/985-99

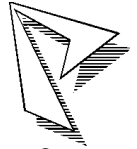

Inhaltsverzeichnis:

Werkzeugsystem 2	
F1-System	4
F2-System	5
Standardwerkzeuge, Werkzeugsystem 2	6
Sonderformwerkzeuge SF 1 - SF 17, Werkzeugsystem 2	7-10
Werkzeugsystem 3	
P1-System	12
P2-System	13
P3-System	14
P4-System	15
P5-System	16
P6-System	17
Standardwerkzeuge, Werkzeugsystem 3	18
Sonderformwerkzeuge SF1 - SF17, Werkzeugsystem 3	19-22
Zubehör	
Werkzeugsystem 2 und 3	23-24
Große Werkzeuge	
Stanzwerkzeuge bis 60 mm	26-30
Stanzwerkzeuge bis 70 x 90 (Stanzposition 22 und 23)	31
Stanzwerkzeuge bis 90 x 90 (Stanzposition 21 und 24)	32
Stanzwerkzeuge bis 70 x 90 (Stanzposition 21 bis 24)	33
Stanzwerkzeuge bis 90 x 90 (Stanzposition 21 und 23)	34
Quadratwerkzeug 101 x 101 für Stanzposition 22	35
Persönliche Notizen	36-39

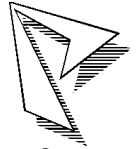

PASS Stempelfutter "F1" für Nadeln bis 6,00 mm und 10,50 mm

Bereich in mm	Art.-Nr.	Preis	
bis 6.00	S2 F1 F1		
bis 10.50	S2 F1 F2		

PASS-Stempelnadeln für "F1-Stempelfutter"

Form	Bereich d in mm	Art.-Nr.	Preis	
Rund 	bis 6,00	S2 F1 D1		
	bis 10,50	S2 F1 D2		
Quadrat 	bis 6,00	S2 F1 Q1		
	bis 10,50	S2 F1 Q2		
Rechteck 	bis 6,00	S2 F1 R1		
	bis 10,50	S2 F1 R2		
Langloch 	bis 6,00	S2 F1 L1		
	bis 10,50	S2 F1 L2		

Zubehör für "F1-System"

Artikel	Art.-Nr.	Preis	
Gewindestift für Futter bis 6,00	S2 F1 91		M14 x 1,5 x 12
Gewindestift für Futter bis 10,50	S2 F1 92		M14 x 1,5 x 12

Preisliste 9/97-S

Werkzeugsystem 2

System

Salvagnini

PASS STANZTECHNIK AG

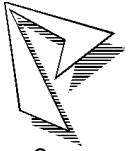



Am Steinkreuz 2
95471 Creußen / Ofr.
Postfach 1260
Telefon: 09270/985 -0
Telefax: 09270/985-99

PASS Stempelfutter "F2" für Einsätze bis 33,00 mm (inkl. Schraube und Unterlegscheiben)			
Bereich in mm	Art.-Nr.	Preis	
bis 33,00	S2 F2 F1		

PASS-Stempeleinsätze für "F2-Stempelfutter"				
Form	Bereich d in mm	Art.-Nr.	Preis	
Rund 	bis 16,00	S2 F2 D1		
	bis 25,00	S2 F2 D2		
	bis 33,00	S2 F2 D3		
Quadrat 	bis 16,00	S2 F2 Q1		
	bis 25,00	S2 F2 Q2		
	bis 33,00	S2 F2 Q3		
Rechteck 	bis 16,00	S2 F2 R1		
	bis 25,00	S2 F2 R2		
	bis 33,00	S2 F2 R3		
Langloch 	bis 16,00	S2 F2 L1		
	bis 25,00	S2 F2 L2		
	bis 33,00	S2 F2 L3		

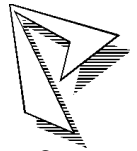
Zubehör für "F2-System"			
Artikel	Art.-Nr.	Preis	
Senkschraube	S2 F2 91		M8 x 35
Satz Unterlegscheiben (4 Stck./Satz)	S2 F2 92		

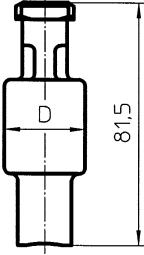
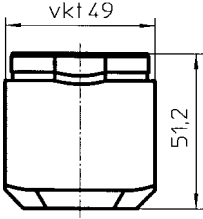
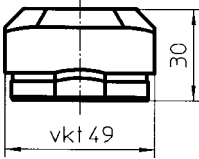
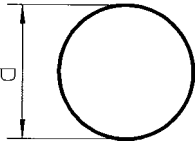
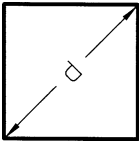

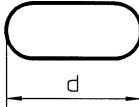
Standardwerkzeuge								
								
		Stempel in HSS	Stempelführung		Matrize			
Bereich "d" in mm	Art.-Nr.	Preis	Art.-Nr.	Preis	Art.-Nr.	Preis	Form	
bis 11,00	S2 S1 D1		S2 A1 D1		S2 M1 D1		Rund	
bis 17,00	S2 S2 D1		S2 A2 D1		S2 M2 D1			
bis 22,00	S2 S3 D1		S2 A3 D1		S2 M3 D1			
bis 27,00	S2 S4 D1		S2 A4 D1		S2 M4 D1			
bis 33,00	S2 S5 D1		S2 A5 D1		S2 M5 D1			
bis 11,00	S2 S1 Q1		S2 A1 Q1		S2 M1 Q1		Quadrat	
bis 17,00	S2 S2 Q1		S2 A2 Q1		S2 M2 Q1			
bis 22,00	S2 S3 Q1		S2 A3 Q1		S2 M3 Q1			
bis 27,00	S2 S4 Q1		S2 A4 Q1		S2 M4 Q1			
bis 33,00	S2 S5 Q1		S2 A5 Q1		S2 M5 Q1			
bis 11,00	S2 S1 R1		S2 A1 R1		S2 M1 R1		Rechteck	
bis 17,00	S2 S2 R1		S2 A2 R1		S2 M2 R1			
bis 22,00	S2 S3 R1		S2 A3 R1		S2 M3 R1			
bis 27,00	S2 S4 R1		S2 A4 R1		S2 M4 R1			
bis 33,00	S2 S5 R1		S2 A5 R1		S2 M5 R1			
bis 11,00	S2 S1 L1		S2 A1 L1		S2 M1 L1		Langloch	
bis 17,00	S2 S2 L1		S2 A2 L1		S2 M2 L1			
bis 22,00	S2 S3 L1		S2 A3 L1		S2 M3 L1			
bis 27,00	S2 S4 L1		S2 A4 L1		S2 M4 L1			
bis 33,00	S2 S5 L1		S2 A5 L1		S2 M5 L1			

In der Standardausführung werden die Stempel ab Hüllkreis 11 mm mit einem R40 an der Schneide versehen.

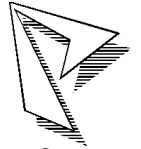

Sonderformwerkzeuge							
Bereich in mm	Stempel		Stempelführung		Matrize		Form
	Art.-Nr.	Preis	Art.-Nr.	Preis	Art.-Nr.	Preis	
bis 11,00	S2 S1 01		S2 A1 01		S2 M1 01		 SF1
bis 17,00	S2 S2 01		S2 A2 01		S2 M2 01		
bis 22,00	S2 S3 01		S2 A3 01		S2 M3 01		
bis 27,00	S2 S4 01		S2 A4 01		S2 M4 01		
bis 33,00	S2 S5 01		S2 A5 01		S2 M5 01		
bis 11,00	S2 S1 02		S2 A1 02		S2 M1 02		 SF2
bis 17,00	S2 S2 02		S2 A2 02		S2 M2 02		
bis 22,00	S2 S3 02		S2 A3 02		S2 M3 02		
bis 27,00	S2 S4 02		S2 A4 02		S2 M4 02		
bis 33,00	S2 S5 02		S2 A5 02		S2 M5 02		
bis 11,00	S2 S1 03		S2 A1 03		S2 M1 03		 SF3
bis 17,00	S2 S2 03		S2 A2 03		S2 M2 03		
bis 22,00	S2 S3 03		S2 A3 03		S2 M3 03		
bis 27,00	S2 S4 03		S2 A4 03		S2 M4 03		
bis 33,00	S2 S5 03		S2 A5 03		S2 M5 03		
bis 11,00	S2 S1 04		S2 A1 04		S2 M1 04		 SF4
bis 17,00	S2 S2 04		S2 A2 04		S2 M2 04		
bis 22,00	S2 S3 04		S2 A3 04		S2 M3 04		
bis 27,00	S2 S4 04		S2 A4 04		S2 M4 04		
bis 33,00	S2 S5 04		S2 A5 04		S2 M5 04		
bis 11,00	S2 S1 05		S2 A1 05		S2 M1 05		 SF5
bis 17,00	S2 S2 05		S2 A2 05		S2 M2 05		
bis 22,00	S2 S3 05		S2 A3 05		S2 M3 05		
bis 27,00	S2 S4 05		S2 A4 05		S2 M4 05		
bis 33,00	S2 S5 05		S2 A5 05		S2 M5 05		

In der Standardausführung werden die Stempel ab Hüllkreis 11 mm mit einem R40 an der Schneide versehen.

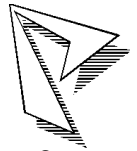

Sonderformwerkzeuge							
Bereich in mm	Stempel		Stempelführung		Matrize		Form
	Art.-Nr.	Preis	Art.-Nr.	Preis	Art.-Nr.	Preis	
bis 11,00	S2 S1 06		S2 A1 06		S2 M1 06		<p>SF6</p>
bis 17,00	S2 S2 06		S2 A2 06		S2 M2 06		
bis 22,00	S2 S3 06		S2 A3 06		S2 M3 06		
bis 27,00	S2 S4 06		S2 A4 06		S2 M4 06		
bis 33,00	S2 S5 06		S2 A5 06		S2 M5 06		
bis 11,00	S2 S1 07		S2 A1 07		S2 M1 07		<p>SF7</p>
bis 17,00	S2 S2 07		S2 A2 07		S2 M2 07		
bis 22,00	S2 S3 07		S2 A3 07		S2 M3 07		
bis 27,00	S2 S4 07		S2 A4 07		S2 M4 07		
bis 33,00	S2 S5 07		S2 A5 07		S2 M5 07		
bis 11,00	S2 S1 08		S2 A1 08		S2 M1 08		<p>SF8</p>
bis 17,00	S2 S2 08		S2 A2 08		S2 M2 08		
bis 22,00	S2 S3 08		S2 A3 08		S2 M3 08		
bis 27,00	S2 S4 08		S2 A4 08		S2 M4 08		
bis 33,00	S2 S5 08		S2 A5 08		S2 M5 08		
bis 11,00	S2 S1 09		S2 A1 09		S2 M1 09		<p>SF9</p>
bis 17,00	S2 S2 09		S2 A2 09		S2 M2 09		
bis 22,00	S2 S3 09		S2 A3 09		S2 M3 09		
bis 27,00	S2 S4 09		S2 A4 09		S2 M4 09		
bis 33,00	S2 S5 09		S2 A5 09		S2 M5 09		
bis 11,00	S2 S1 10		S2 A1 10		S2 M1 10		<p>SF10</p>
bis 17,00	S2 S2 10		S2 A2 10		S2 M2 10		
bis 22,00	S2 S3 10		S2 A3 10		S2 M3 10		
bis 27,00	S2 S4 10		S2 A4 10		S2 M4 10		
bis 33,00	S2 S5 10		S2 A5 10		S2 M5 10		

In der Standardausführung werden die Stempel ab Hüllkreis 11 mm mit einem R40 an der Schneide versehen.

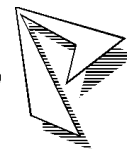

Sonderformwerkzeuge							
	Stempel		Stempelführung		Matrize		
Bereich in mm	Art.-Nr.	Preis	Art.-Nr.	Preis	Art.-Nr.	Preis	Form
bis 11,00	S2 S1 11		S2 A1 11		S2 M1 11		<p>SF11</p>
bis 17,00	S2 S2 11		S2 A2 11		S2 M2 11		
bis 22,00	S2 S3 11		S2 A3 11		S2 M3 11		
bis 27,00	S2 S4 11		S2 A4 11		S2 M4 11		
bis 33,00	S2 S5 11		S2 A5 11		S2 M5 11		
bis 11,00	S2 S1 12		S2 A1 12		S2 M1 12		<p>SF12</p>
bis 17,00	S2 S2 12		S2 A2 12		S2 M2 12		
bis 22,00	S2 S3 12		S2 A3 12		S2 M3 12		
bis 27,00	S2 S4 12		S2 A4 12		S2 M4 12		
bis 33,00	S2 S5 12		S2 A5 12		S2 M5 12		
bis 11,00	S2 S1 13		S2 A1 13		S2 M1 13		<p>SF13</p>
bis 17,00	S2 S2 13		S2 A2 13		S2 M2 13		
bis 22,00	S2 S3 13		S2 A3 13		S2 M3 13		
bis 27,00	S2 S4 13		S2 A4 13		S2 M4 13		
bis 33,00	S2 S5 13		S2 A5 13		S2 M5 13		
bis 11,00	S2 S1 14		S2 A1 14		S2 M1 14		<p>SF14</p>
bis 17,00	S2 S2 14		S2 A2 14		S2 M2 14		
bis 22,00	S2 S3 14		S2 A3 14		S2 M3 14		
bis 27,00	S2 S4 14		S2 A4 14		S2 M4 14		
bis 33,00	S2 S5 14		S2 A5 14		S2 M5 14		
bis 11,00	S2 S1 15		S2 A1 15		S2 M1 15		<p>SF15</p>
bis 17,00	S2 S2 15		S2 A2 15		S2 M2 15		
bis 22,00	S2 S3 15		S2 A3 15		S2 M3 15		
bis 27,00	S2 S4 15		S2 A4 15		S2 M4 15		
bis 33,00	S2 S5 15		S2 A5 15		S2 M5 15		

In der Standardausführung werden die Stempel ab Hüllkreis 11 mm mit einem R40 an der Schneide versehen.

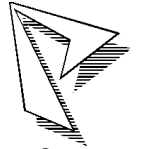

Sonderformwerkzeuge							
Bereich in mm	Stempel		Stempelführung		Matrize		Form
	Art.-Nr.	Preis	Art.-Nr.	Preis	Art.-Nr.	Preis	
bis 11,00	S2 S1 16		S2 A1 16		S2 M1 16		<p>SF16</p>
bis 17,00	S2 S2 16		S2 A2 16		S2 M2 16		
bis 22,00	S2 S3 16		S2 A3 16		S2 M3 16		
bis 27,00	S2 S4 16		S2 A4 16		S2 M4 16		
bis 33,00	S2 S5 16		S2 A5 16		S2 M5 16		
bis 11,00	S2 S1 17		S2 A1 17		S2 M1 17		<p>SF17</p>
bis 17,00	S2 S2 17		S2 A2 17		S2 M2 17		
bis 22,00	S2 S3 17		S2 A3 17		S2 M3 17		
bis 27,00	S2 S4 17		S2 A4 17		S2 M4 17		
bis 33,00	S2 S5 17		S2 A5 17		S2 M5 17		

Für andere, hier nicht aufgeführte Konturen bitten wir um Anfrage.

Der Bereich „d“ wird durch den max. Hüllkreis (Zirkelumschlag) in Abhängigkeit vom Werkzeugmittelpunkt ermittelt.
(siehe nebenstehende Zeichnung)

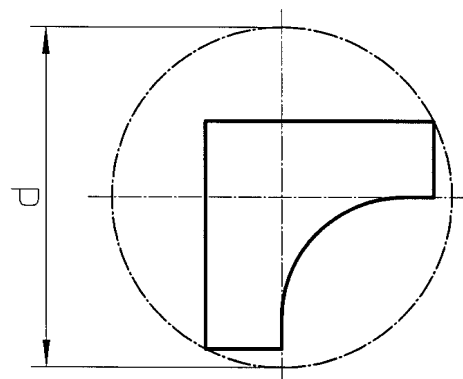

In der Standardausführung werden die Stempel ab Hüllkreis 11 mm mit einem R40 an der Schneide versehen.

Preisliste 9/97-S

System

Salvagnini

PASS STANZTECHNIK AG

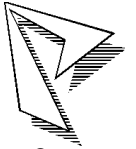

Am Steinkreuz 2
95471 Creußen / Ofr.
Postfach 1260
Telefon: 09270/985 -0
Telefax: 09270/985-99

Preisliste 9/97-S

Werkzeugsystem 3

System

Salvagnini

PASS STANZTECHNIK AG

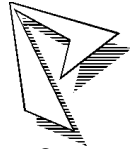

Am Steinkreuz 2
95471 Creußen / Ofr.
Postfach 1260
Telefon: 09270/985 -0
Telefax: 09270/985-99

PASS Stempelfutter "P1" für Nadeln bis 6,00 mm und 10,50 mm

Bereich in mm	Art.-Nr.	Preis	
bis 6,00	S3 P1 F1		
bis 10,50	S3 P1 F2		

PASS-Stempelnadeln für "P1-Stempelfutter"

Form	Bereich d in mm	Art.-Nr.	Preis	
Rund 	bis 6,00	S3 P1 D1		
	bis 10,50	S3 P1 D2		
Quadrat 	bis 6,00	S3 P1 Q1		
	bis 10,50	S3 P1 Q2		
Rechteck 	bis 6,00	S3 P1 R1		
	bis 10,50	S3 P1 R2		
Langloch 	bis 6,00	S3 P1 L1		
	bis 10,50	S3 P1 L2		

Zubehör für "P1-System"

Artikel	Art.-Nr.	Preis	
Gewindestift für Futter bis 6,00	S3 P1 91		M12 x 16
Gewindestift für Futter bis 10,50	S3 P1 92		M14 x 1,5 x 12

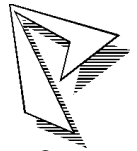

PASS-Stempelfutter "P2" für Einsätze bis 33,00 mm

(inkl. Schraube und Unterlegscheiben)

Bereich in mm	Art.-Nr.	Preis	
bis 33,00	S3 P2 F1		

PASS-Stempeleinsätze für "P2-Stempelfutter"

Form	Bereich d in mm	Art.-Nr.	Preis	
Rund 	bis 16,00	S3 P2 D1		
	bis 25,00	S3 P2 D2		
	bis 33,00	S3 P2 D3		
Quadrat 	bis 16,00	S3 P2 Q1		
	bis 25,00	S3 P2 Q2		
	bis 33,00	S3 P2 Q3		
Rechteck 	bis 16,00	S3 P2 R1		
	bis 25,00	S3 P2 R2		
	bis 33,00	S3 P2 R3		
Langloch 	bis 16,00	S3 P2 L1		
	bis 25,00	S3 P2 L2		
	bis 33,00	S3 P2 L3		

Zubehör für "P2-System"

Artikel	Art.-Nr.	Preis	
Senkschraube	S3 P2 91		M8 x 35
Satz Unterlegscheiben (Satz/4 Stck.)	S3 P2 92		

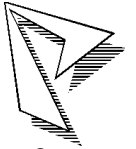

PASS-Stempelfutter mit geführtem Schneidteil "P3" für Rundnadeln bis 6,00 mm

Bereich "d" in mm	Art.-Nr.	Preis (inkl. Nadel)	
bis 6,00	S3 P3 01		

PASS-Stempelnadeln für "P3-Stempelfutter"

Form	Bereich "d" in mm	Art.-Nr.	Preis	
Rund 	bis 6,00	S3 P3 D1		

Führungsbuchsen für unterschiedliche Schneidteile zu oben genanntem Stempelfutter "P3"

Form	Bereich "d" in mm	Art.-Nr.	Preis	
Rund 	bis 6,00	S3 P3 11		

Zubehör für "P3-System"

Artikel	Art.-Nr.	Preis	
Gewindestift	S3 P3 91		M12 x 16

Preisliste 9/97-S

Werkzeugsystem 3

System

Salvagnini

PASS STANZTECHNIK AG

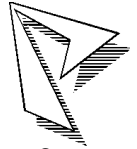

Am Steinkreuz 2
95471 Creußen / Ofr.
Postfach 1260
Telefon: 09270/985 -0
Telefax: 09270/985-99

PASS-Stempelfutter mit gefedertem Niederhalter "P4" für Rundstempel bis 10,5 mm			
Bereich "d" in mm	Art.-Nr.	Preis (inkl. Stempel)	
bis 6,00	S3 P4 F1		
bis 10,50	S3 P4 F2		

Ersatzstempel zu "P4-Stempelfutter" in Qualität HSS				
Form	Bereich "d" in mm	Art.-Nr.	Preis	
Rund 	bis 6,00	S3 P4 D1		
	bis 10,50	S3 P4 D2		

Ersatz-Führung zu "P4-Stempelfutter"				
Form	Bereich "d" in mm	Art.-Nr.	Preis	
Rund 	bis 10,50	S3 P4 11		

Zubehör für "P4-Stempelfutter"			
Artikel	Art.-Nr.	Preis	Abmaße
Schraube	S3 P4 91		M14 x 1,5 x 12
Sicherungsring	S3 P4 92		O-Ring 28 x 2
Feder	S3 P4 94		dm 26 x 38

Preisliste 9/97-S

Werkzeugsystem 3

System

Salvagnini

PASS STANZTECHNIK AG

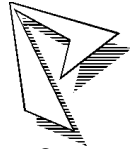

Am Steinkreuz 2
95471 Creußen / Ofr.
Postfach 1260
Telefon: 09270/985 -0
Telefax: 09270/985-99

PASS-Stempelfutter mit gefedertem Niederhalter "P5" für Rundstempel bis 12,50 mm			
Bereich "d" in mm	Art.-Nr.	Preis (inkl. Stempel)	
bis 12,50	S3 P5 F1		

Ersatzstempel für "P5-Stempelfutter"				
Form	Bereich "d" in mm	Art.-Nr.	Preis	
Rund	bis 12,50	S3 P5 D1		

Ersatz-Führung zu "P5-Stempelfutter"				
Form	Bereich "d" in mm	Art.-Nr.	Preis	
Rund	bis 12,50	S3 P5 11		

Zubehör für "P5-Stempelfutter"				
Artikel	Art.-Nr.	Preis	Abmaße	
Schraube	S3 P5 91		M6 x 36	
Sicherungsring	S3 P5 92		O-Ring 28 x 2	
Feder	S3 P5 94		dm 26 x 38	

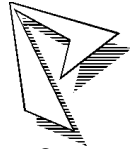

PASS-Stempelfutter mit gefedertem Niederhalter "P6" für Formstempel bis HK 12,50 mm			
Bereich "d" in mm	Art.-Nr.	Preis (inkl. Stempel)	
bis 12,50	S3 P6 F1		

Ersatzstempel für "P6-Stempelfutter"				
Form	Bereich "d" in mm	Art.-Nr.	Preis	
Quadrat	bis 12,50	S3 P6 Q1		
Rechteck	bis 12,50	S3 P6 R1		
Langloch	bis 12,50	S3 P6 L1		

Ersatz-Führung für "P6-Stempelfutter"				
Form	Bereich "d" in mm	Art.-Nr.	Preis	
Quadrat	bis 12,50	S3 P6 12		
Rechteck	bis 12,50	S3 P6 13		
Langloch	bis 12,50	S3 P6 14		

Zubehör für "P6-Stempelfutter"			
Artikel	Art.-Nr.	Preis	Abmaße
Schraube	S3 P6 91		M6 x 36
Sicherungsring	S3 P6 92		O-Ring 28 x 2
Feder	S3 P6 94		dm 26 x 38

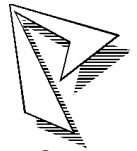

Standardwerkzeuge							
 Stempel		 Abstreifer		 Matrize			
Bereich "d" in mm	Art.-Nr.	Preis	Art.-Nr.	Preis	Art.-Nr.	Preis	Form
bis 6,00	S3 S1 D1		S3 A1 D1		S3 M1 D1		Rund
bis 10,50	S3 S2 D1		S3 A2 D1		S3 M2 D1		
bis 16,00	S3 S3 D1		S3 A3 D1		S3 M3 D1		
bis 25,00	S3 S4 D1		S3 A4 D1		S3 M4 D1		
bis 33,00	S3 S5 D1		S3 A5 D1		S3 M5 D1		
bis 6,00	S3 S1 Q1		S3 A1 Q1		S3 M1 Q1		Quadrat
bis 10,50	S3 S2 Q1		S3 A2 Q1		S3 M2 Q1		
bis 16,00	S3 S3 Q1		S3 A3 Q1		S3 M3 Q1		
bis 25,00	S3 S4 Q1		S3 A4 Q1		S3 M4 Q1		
bis 33,00	S3 S5 Q1		S3 A5 Q1		S3 M5 Q1		
bis 6,00	S3 S1 R1		S3 A1 R1		S3 M1 R1		Rechteck
bis 10,50	S3 S2 R1		S3 A2 R1		S3 M2 R1		
bis 16,00	S3 S3 R1		S3 A3 R1		S3 M3 R1		
bis 25,00	S3 S4 R1		S3 A4 R1		S3 M4 R1		
bis 33,00	S3 S5 R1		S3 A5 R1		S3 M5 R1		
bis 6,00	S3 S1 L1		S3 A1 L1		S3 M1 L1		Langloch
bis 10,50	S3 S2 L1		S3 A2 L1		S3 M2 L1		
bis 16,00	S3 S3 L1		S3 A3 L1		S3 M3 L1		
bis 25,00	S3 S4 L1		S3 A4 L1		S3 M4 L1		
bis 33,00	S3 S5 L1		S3 A5 L1		S3 M5 L1		

In der Standardausführung werden die Stempel ab Hüllkreis 11 mm mit einem R40 an der Schneide versehen.

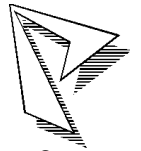

Sonderformwerkzeuge							
	Stempel		Abstreifer		Matrize		
Bereich in mm	Art.-Nr.	Preis	Art.-Nr.	Preis	Art.-Nr.	Preis	Form
bis 6,00	S3 S1 01		S3 A1 01		S3 M1 01		<p>SF1</p>
bis 10,50	S3 S2 01		S3 A2 01		S3 M2 01		
bis 16,00	S3 S3 01		S3 A3 01		S3 M3 01		
bis 25,00	S3 S4 01		S3 A4 01		S3 M4 01		
bis 33,00	S3 S5 01		S3 A5 01		S3 M5 01		
bis 6,00	S3 S1 02		S3 A1 02		S3 M1 02		<p>SF2</p>
bis 10,50	S3 S2 02		S3 A2 02		S3 M2 02		
bis 16,00	S3 S3 02		S3 A3 02		S3 M3 02		
bis 25,00	S3 S4 02		S3 A4 02		S3 M4 02		
bis 33,00	S3 S5 02		S3 A5 02		S3 M5 02		
bis 6,00	S3 S1 03		S3 A1 03		S3 M1 03		<p>SF3</p>
bis 10,50	S3 S2 03		S3 A2 03		S3 M2 03		
bis 16,00	S3 S3 03		S3 A3 03		S3 M3 03		
bis 25,00	S3 S4 03		S3 A4 03		S3 M4 03		
bis 33,00	S3 S5 03		S3 A5 03		S3 M5 03		
bis 6,00	S3 S1 04		S3 A1 04		S3 M1 04		<p>SF4</p>
bis 10,50	S3 S2 04		S3 A2 04		S3 M2 04		
bis 16,00	S3 S3 04		S3 A3 04		S3 M3 04		
bis 25,00	S3 S4 04		S3 A4 04		S3 M4 04		
bis 33,00	S3 S5 04		S3 A5 04		S3 M5 04		
bis 6,00	S3 S1 05		S3 A1 05		S3 M1 05		<p>SF5</p>
bis 10,50	S3 S2 05		S3 A2 05		S3 M2 05		
bis 16,00	S3 S3 05		S3 A3 05		S3 M3 05		
bis 25,00	S3 S4 05		S3 A4 05		S3 M4 05		
bis 33,00	S3 S5 05		S3 A5 05		S3 M5 05		

In der Standardausführung werden die Stempel ab Hüllkreis 11 mm mit einem R40 an der Schneide versehen.

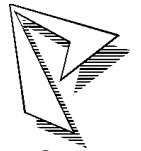

Sonderformwerkzeuge							
	Stempel in HSS		Abstreifer		Matrize		
Bereich in mm	Art.-Nr.	Preis	Art.-Nr.	Preis	Art.-Nr.	Preis	Form
bis 6,00	S3 S1 06		S3 A1 06		S3 M1 06		<p>SF6</p>
bis 10,50	S3 S2 06		S3 A2 06		S3 M2 06		
bis 16,00	S3 S3 06		S3 A3 06		S3 M3 06		
bis 25,00	S3 S4 06		S3 A4 06		S3 M4 06		
bis 33,00	S3 S5 06		S3 A5 06		S3 M5 06		
bis 6,00	S3 S1 07		S3 A1 07		S3 M1 07		<p>SF7</p>
bis 10,50	S3 S2 07		S3 A2 07		S3 M2 07		
bis 16,00	S3 S3 07		S3 A3 07		S3 M3 07		
bis 25,00	S3 S4 07		S3 A4 07		S3 M4 07		
bis 33,00	S3 S5 07		S3 A5 07		S3 M5 07		
bis 6,00	S3 S1 08		S3 A1 08		S3 M1 08		<p>SF8</p>
bis 10,50	S3 S2 08		S3 A2 08		S3 M2 08		
bis 16,00	S3 S3 08		S3 A3 08		S3 M3 08		
bis 25,00	S3 S4 08		S3 A4 08		S3 M4 08		
bis 33,00	S3 S5 08		S3 A5 08		S3 M5 08		
bis 6,00	S3 S1 09		S3 A1 09		S3 M1 09		<p>SF9</p>
bis 10,50	S3 S2 09		S3 A2 09		S3 M2 09		
bis 16,00	S3 S3 09		S3 A3 09		S3 M3 09		
bis 25,00	S3 S4 09		S3 A4 09		S3 M4 09		
bis 33,00	S3 S5 09		S3 A5 09		S3 M5 09		
bis 6,00	S3 S1 10		S3 A1 10		S3 M1 10		<p>SF10</p>
bis 10,50	S3 S2 10		S3 A2 10		S3 M2 10		
bis 16,00	S3 S3 10		S3 A3 10		S3 M3 10		
bis 25,00	S3 S4 10		S3 A4 10		S3 M4 10		
bis 33,00	S3 S5 10		S3 A5 10		S3 M5 10		

In der Standardausführung werden die Stempel ab Hüllkreis 11 mm mit einem R40 an der Schneide versehen.

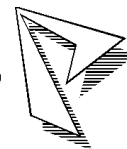

Sonderformwerkzeuge							
	Stempel		Abstreifer		Matrize		
Bereich in mm	Art.-Nr.	Preis	Art.-Nr.	Preis	Art.-Nr.	Preis	Form
bis 6,00	S3 S1 11		S3 A1 11		S3 M1 11		<p>SF11</p>
bis 10,50	S3 S2 11		S3 A2 11		S3 M2 11		
bis 16,00	S3 S3 11		S3 A3 11		S3 M3 11		
bis 25,00	S3 S4 11		S3 A4 11		S3 M4 11		
bis 33,00	S3 S5 11		S3 A5 11		S3 M5 11		
bis 6,00	S3 S1 12		S3 A1 12		S3 M1 12		<p>SF12</p>
bis 10,50	S3 S2 12		S3 A2 12		S3 M2 12		
bis 16,00	S3 S3 12		S3 A3 12		S3 M3 12		
bis 25,00	S3 S4 12		S3 A4 12		S3 M4 12		
bis 33,00	S3 S5 12		S3 A5 12		S3 M5 12		
bis 6,00	S3 S1 13		S3 A1 13		S3 M1 13		<p>SF13</p>
bis 10,50	S3 S2 13		S3 A2 13		S3 M2 13		
bis 16,00	S3 S3 13		S3 A3 13		S3 M3 13		
bis 25,00	S3 S4 13		S3 A4 13		S3 M4 13		
bis 33,00	S3 S5 13		S3 A5 13		S3 M5 13		
bis 6,00	S3 S1 14		S3 A1 14		S3 M1 14		<p>SF14</p>
bis 10,50	S3 S2 14		S3 A2 14		S3 M2 14		
bis 16,00	S3 S3 14		S3 A3 14		S3 M3 14		
bis 25,00	S3 S4 14		S3 A4 14		S3 M4 14		
bis 33,00	S3 S5 14		S3 A5 14		S3 M5 14		
bis 6,00	S3 S1 15		S3 A1 15		S3 M1 15		<p>SF15</p>
bis 10,50	S3 S2 15		S3 A2 15		S3 M2 15		
bis 16,00	S3 S3 15		S3 A3 15		S3 M3 15		
bis 25,00	S3 S4 15		S3 A4 15		S3 M4 15		
bis 33,00	S3 S5 15		S3 A5 15		S3 M5 15		

In der Standardausführung werden die Stempel ab Hüllkreis 11 mm mit einem R40 an der Schneide versehen.

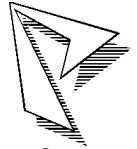

Sonderformwerkzeuge							
	Stempel		Abstreifer		Matrize		
Bereich in mm	Art.-Nr.	Preis	Art.-Nr.	Preis	Art.-Nr.	Preis	Form
bis 6,00	S3 S1 16		S3 A1 16		S3 M1 16		<p>SF16</p>
bis 10,50	S3 S2 16		S3 A2 16		S3 M2 16		
bis 16,00	S3 S3 16		S3 A3 16		S3 M3 16		
bis 25,00	S3 S4 16		S3 A4 16		S3 M4 16		
bis 33,00	S3 S5 16		S3 A5 16		S3 M5 16		
bis 6,00	S3 S1 17		S3 A1 17		S3 M1 17		<p>SF17</p>
bis 10,50	S3 S2 17		S3 A2 17		S3 M2 17		
bis 16,00	S3 S3 17		S3 A3 17		S3 M3 17		
bis 25,00	S3 S4 17		S3 A4 17		S3 M4 17		
bis 33,00	S3 S5 17		S3 A5 17		S3 M5 17		

Für andere, hier nicht aufgeführte Konturen bitten wir um Anfrage.

Der Bereich „d“ wird durch den max. Hüllkreis (Zirkelumschlag)
in Abhängigkeit vom Werkzeugmittelpunkt ermittelt.
(siehe nebenstehende Zeichnung)

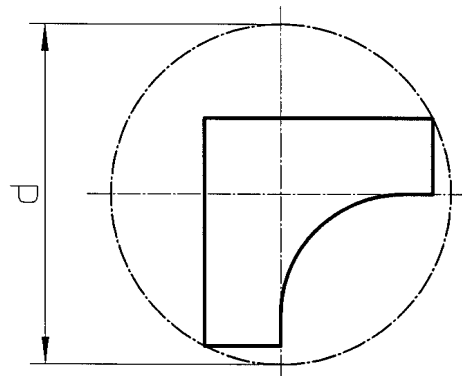

In der Standardausführung werden die Stempel ab Hüllkreis 11 mm mit einem R40 an der Schneide versehen.

Preisliste 9/97-S

Werkzeugsystem 2 und 3

System

Salvagnini

PASS STANZTECHNIK AG

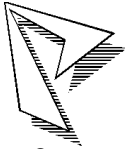

Am Steinkreuz 2
95471 Creußen / Ofr.
Postfach 1260
Telefon: 09270/985 -0
Telefax: 09270/985-99

Unterlegscheiben für Matrizen zu Werkzeugsystem 2

Maß "t"	Art.-Nr.	Preis	
0,5 mm	S2 U1 05		

Unterlegscheiben für Matrizen zu Werkzeugsystem 3

Maß "t"	Art.-Nr.	Preis	
0,5 mm	S3 U1 05		

Scharfschleifen der Stanzwerkzeuge

Artikel	Preis
Stempel (Werkzeugsystem 2 u. 3)	
Matrizen (Werkzeugsystem 2 u. 3)	

Preisliste 9/97-S

Werkzeugsystem 2 und 3

System

Salvagnini

PASS STANZTECHNIK AG

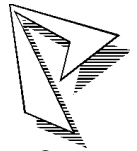

Am Steinkreuz 2
95471 Creußen / Ofr.
Postfach 1260
Telefon: 09270/985 -0
Telefax: 09270/985-99

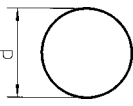
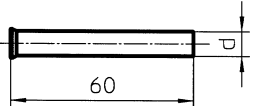
Salvagnini-Stempelnadeln "Rund" für Werkzeugsystem 2 und 3				
Form	Bereich d in mm	Art.-Nr.	Preis	
Rund 	bis 10,00	S3 SA 01 1		
	bis 16,00	S3 SA 11 1		

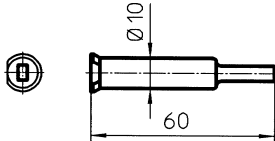
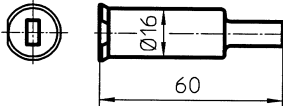
Salvagnini-Stempelnadeln "Form" für Werkzeugsystem 3				
Form	Bereich d in mm	Art.-Nr.	Preis	
Quadrat	bis 10,00	S3 SA 02 2		
Rechteck	bis 10,00	S3 SA 02 3		
Langloch	bis 10,00	S3 SA 02 4		
Quadrat	bis 16,00	S3 SA 03 2		
Rechteck	bis 16,00	S3 SA 03 3		
Langloch	bis 16,00	S3 SA 03 4		

Preisliste 9/97-S

System

Salvagnini

PASS STÄNZTECHNIK AG

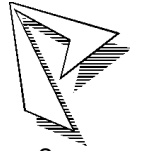

Am Steinkreuz 2
95471 Creußen / Ofr.
Postfach 1260
Telefon: 09270/985 -0
Telefax: 09270/985-99

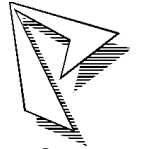

Am Steinkreuz 2
95471 Creußen / Ofr.
Postfach 1260
Telefon: 09270/985 -0
Telefax: 09270/985-99

System
Salvagnini

Stanzwerkzeug bis 60 mm

Form	Bezeichn.	Artikel-Nr.	Preis
Rund	Stempel	SX S1 D1	
	Abstreifer	SX A1 D1	
	Matrize	SX M1 D1	
Quadrat	Stempel	SX S1 Q1	
	Abstreifer	SX A1 Q1	
	Matrize	SX M1 Q1	
Rechteck	Stempel	SX S1 R1	
	Abstreifer	SX A1 R1	
	Matrize	SX M1 R1	
Langloch	Stempel	SX S1 L1	
	Abstreifer	SX A1 L1	
	Matrize	SX M1 L1	
SF3	Stempel	SX S1 03	
	Abstreifer	SX A1 03	
	Matrize	SX M1 03	
SF6	Stempel	SX S1 06	
	Abstreifer	SX A1 06	
	Matrize	SX M1 06	
andere Konturen	Stempel	SX S1 XX	auf Anfrage
	Abstreifer	SX A1 XX	auf Anfrage
	Matrize	SX M1 XX	auf Anfrage

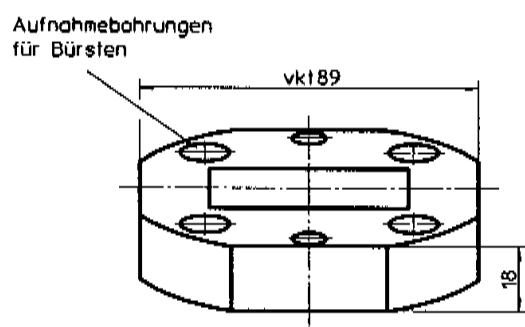
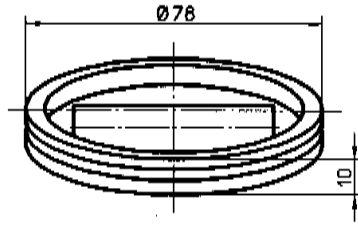
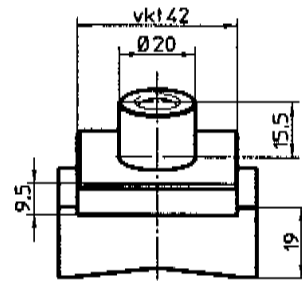

Einbaulagen



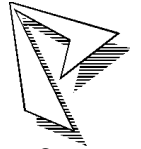



	Rund	Quad	Recht	Langl	SF3	SF6
0°						
90°						
180°						
270°						



Am Steinkreuz 2
95471 Creußen / Ofr.
Postfach 1260
Telefon: 09270/985 -0
Telefax: 09270/985-99

System
Salvagnini





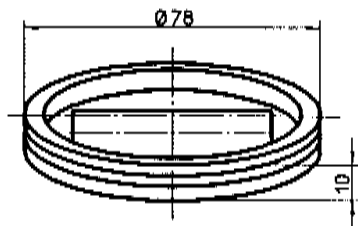
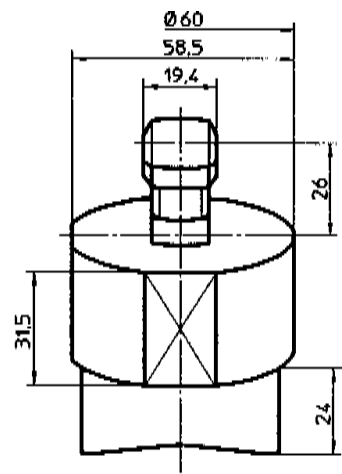



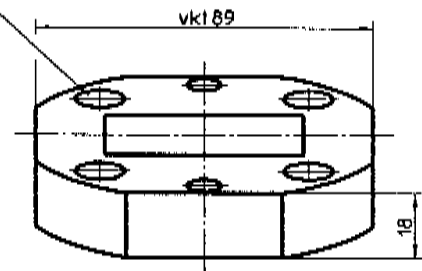

Stanzwerkzeug bis 60 mm

Form	Bezeichn.	Artikel-Nr.	Preis
 Rund	Stempel	SX S2 D1	
	Abstreifer	SX A2 D1	
	Matrize	SX M2 D1	
 Quadrat	Stempel	SX S2 Q1	
	Abstreifer	SX A2 Q1	
	Matrize	SX M2 Q1	
 Rechteck	Stempel	SX S2 R1	
	Abstreifer	SX A2 R1	
	Matrize	SX M2 R1	
 Langloch	Stempel	SX S2 L1	
	Abstreifer	SX A2 L1	
	Matrize	SX M2 L1	
 SF3	Stempel	SX S2 03	
	Abstreifer	SX A2 03	
	Matrize	SX M2 03	
 SF6	Stempel	SX S2 06	
	Abstreifer	SX A2 06	
	Matrize	SX M2 06	
andere Konturen	Stempel	SX S2 XX	auf Anfrage
	Abstreifer	SX A2 XX	auf Anfrage
	Matrize	SX M2 XX	auf Anfrage



Aufnahmebohrungen für Bürsten



Einbaulagen						
	Rund	Quad	Recht	Langl	SF3	SF6
0°						
90°						
180°						
270°						

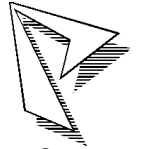

Stanzwerkzeug bis 60 mm

Form	Bezeichn.	Artikel-Nr.	Preis
Rund	Stempel	SX S3 D1	
	Stempelführ	SX A3 D1	
	Matrize	SX M3 D1	
Quadrat	Stempel	SX S3 Q1	
	Stempelführ	SX A3 Q1	
	Matrize	SX M3 Q1	
Rechteck	Stempel	SX S3 R1	
	Stempelführ	SX A3 R1	
	Matrize	SX M3 R1	
Langloch	Stempel	SX S3 L1	
	Stempelführ	SX A3 L1	
	Matrize	SX M3 L1	
SF3	Stempel	SX S3 03	
	Stempelführ	SX A3 03	
	Matrize	SX M3 03	
SF6	Stempel	SX S3 06	
	Stempelführ	SX A3 06	
	Matrize	SX M3 06	
andere Konturen	Stempel	SX S3 XX	auf Anfrage
	Stempelführ	SX A3 XX	auf Anfrage
	Matrize	SX M3 XX	auf Anfrage

Einbaulagen

	Rund	Quad	Recht	Langl	SF3	SF6
0°	○	□	▭	◌	△	⊕
90°			▭	◌	▽	
180°					▽	
270°					△	

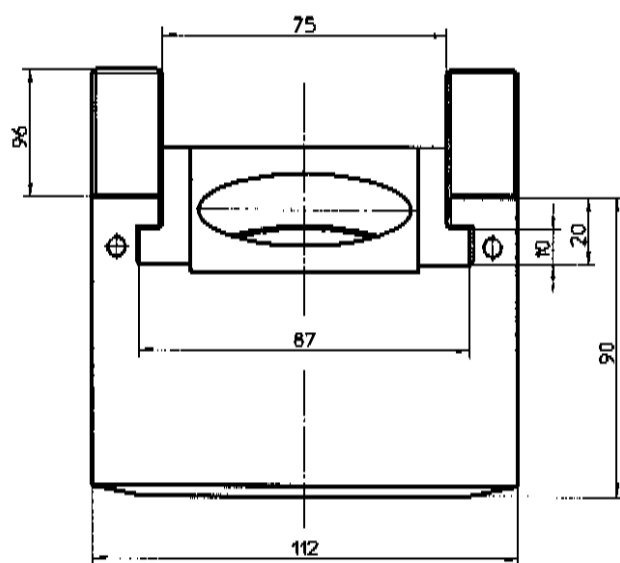
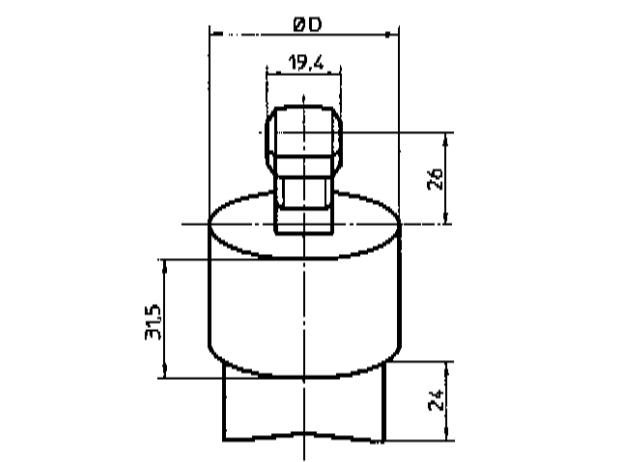

Aufnahmebohrungen für Bürsten

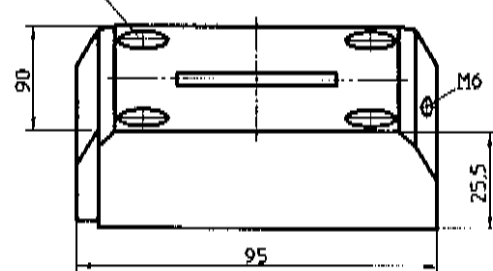

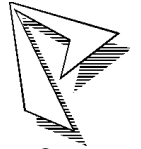















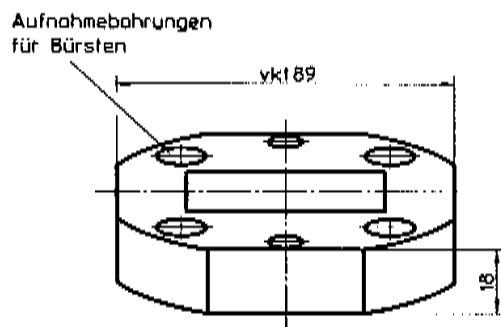
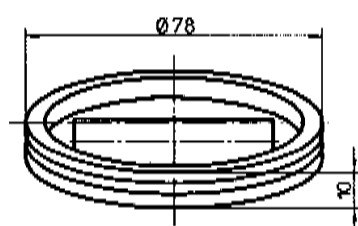
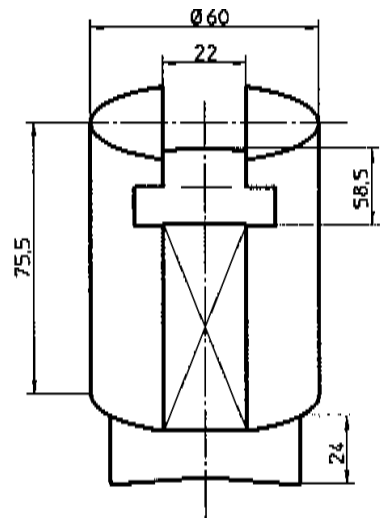



Am Steinkreuz 2
95471 Creußen / Ofr.
Postfach 1260
Telefon: 09270/985 -0
Telefax: 09270/985-99

System
Salvagnini

Stanzwerkzeug bis 60 mm

Form	Bezeichn.	Artikel-Nr.	Preis
 Rund	Stempel	SX S4 D1	
	Abstreifer	SX A4 D1	
	Matrize	SX M4 D1	
 Quadrat	Stempel	SX S4 Q1	
	Abstreifer	SX A4 Q1	
	Matrize	SX M4 Q1	
 Rechteck	Stempel	SX S4 R1	
	Abstreifer	SX A4 R1	
	Matrize	SX M4 R1	
 Langloch	Stempel	SX S4 L1	
	Abstreifer	SX A4 L1	
	Matrize	SX M4 L1	
 SF3	Stempel	SX S4 03	
	Abstreifer	SX A4 03	
	Matrize	SX M4 03	
 SF6	Stempel	SX S4 06	
	Abstreifer	SX A4 06	
	Matrize	SX M4 06	
andere Konturen	Stempel	SX S4 XX	auf Anfrage
	Abstreifer	SX A4 XX	auf Anfrage
	Matrize	SX M4 XX	auf Anfrage



Einbaulagen						
	Rund	Quad	Recht	Langl	SF3	SF6
0°						
90°						
180°						
270°						

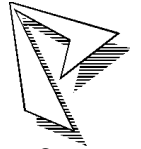

Am Steinkreuz 2
95471 Creußen / Ofr.
Postfach 1260
Telefon: 09270/985 -0
Telefax: 09270/985-99

System
Salvagnini

Stanzwerkzeug bis 60 mm

Form	Bezeichn.	Artikel-Nr.	Preis
Rund	Stempel	SX S5 D1	
	Stempelführ	SX A5 D1	
	Matrize	SX M5 D1	
Quadrat	Stempel	SX S5 Q1	
	Stempelführ	SX A5 Q1	
	Matrize	SX M5 Q1	
Rechteck	Stempel	SX S5 R1	
	Stempelführ	SX A5 R1	
	Matrize	SX M5 R1	
Langloch	Stempel	SX S5 L1	
	Stempelführ	SX A5 L1	
	Matrize	SX M5 L1	
SF3	Stempel	SX S5 03	
	Stempelführ	SX A5 03	
	Matrize	SX M5 03	
SF6	Stempel	SX S5 06	
	Stempelführ	SX A5 06	
	Matrize	SX M5 06	
andere Konturen	Stempel	SX S5 XX	auf Anfrage
	Stempelführ	SX A5 XX	auf Anfrage
	Matrize	SX M5 XX	auf Anfrage

Einbaulagen

	Rund	Quad	Recht	Langl	SF3	SF6
0°						
90°						
180°						
270°						

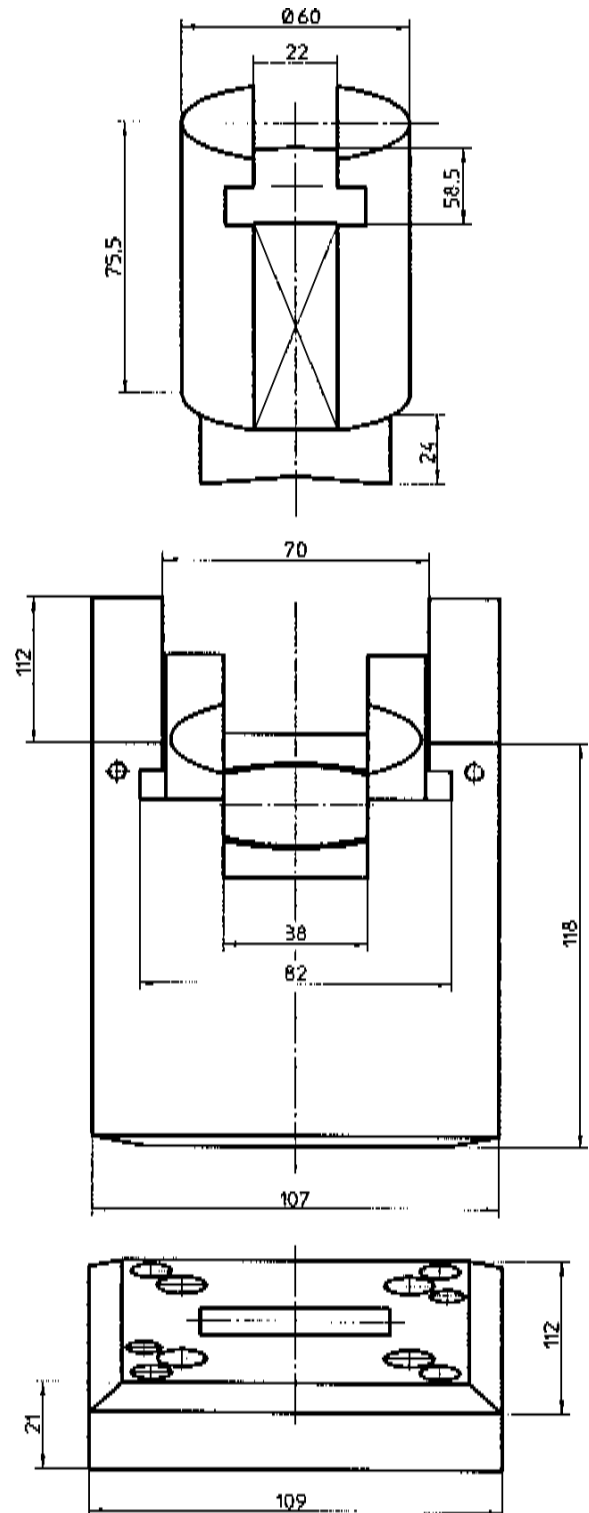

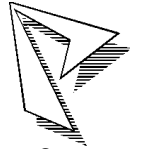

Am Steinkreuz 2
95471 Creußen / Ofr.
Postfach 1260
Telefon: 09270/985 -0
Telefax: 09270/985-99

System
Salvagnini

Stanzwerkzeug bis 70 x 90 (Stanzposition 22 und 23)

Form	Bezeichn.	Artikel-Nr.	Preis
Rund	Stempel	SX S6 D1	
	Abstreifer	SX A6 D1	
	Matrize	SX M6 D1	
Quadrat	Stempel	SX S6 Q1	
	Abstreifer	SX A6 Q1	
	Matrize	SX M6 Q1	
Rechteck	Stempel	SX S6 R1	
	Abstreifer	SX A6 R1	
	Matrize	SX M6 R1	
Langloch	Stempel	SX S6 L1	
	Abstreifer	SX A6 L1	
	Matrize	SX M6 L1	
SF3	Stempel	SX S6 03	
	Abstreifer	SX A6 03	
	Matrize	SX M6 03	
SF6	Stempel	SX S6 06	
	Abstreifer	SX A6 06	
	Matrize	SX M6 06	
andere Konturen	Stempel	SX S6 XX	auf Anfrage
	Abstreifer	SX A6 XX	auf Anfrage
	Matrize	SX M6 XX	auf Anfrage

Stempelhalter (Art.-Nr. SHS600)
Preis:

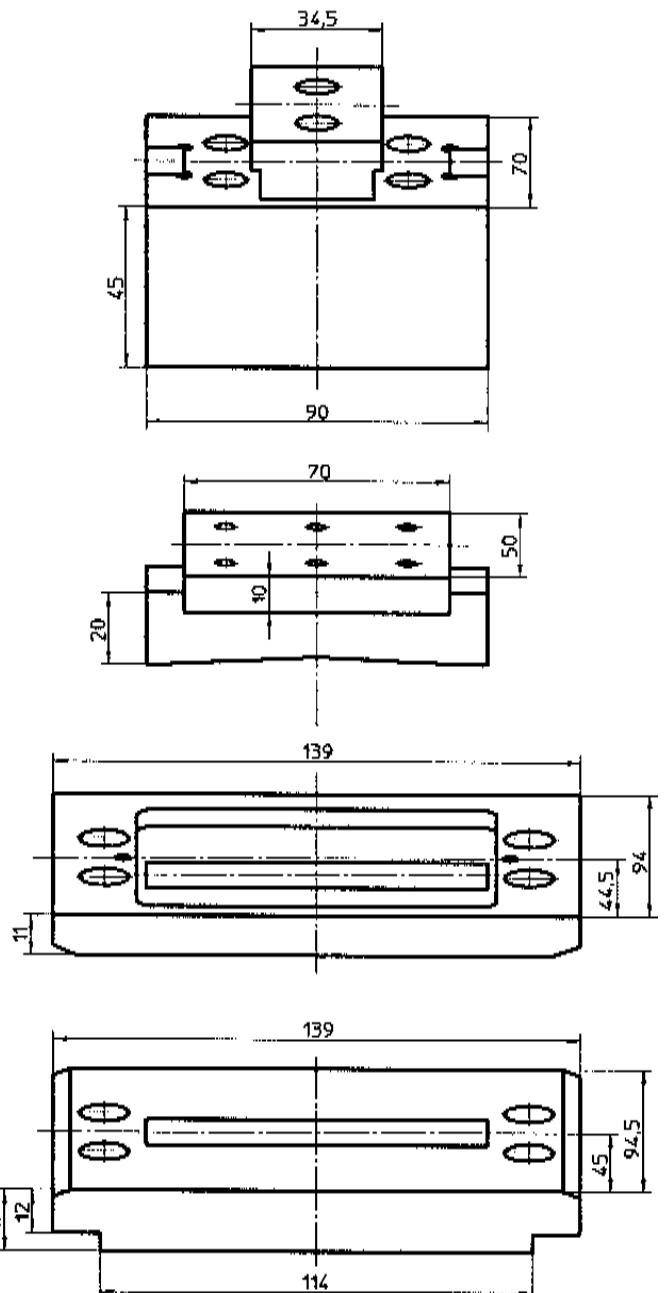

Einbaulagen



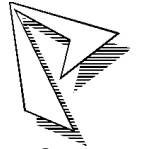



	Rund	Quad	Recht	Langl	SF3	SF6
0°						
90°						
180°						
270°						



Am Steinkreuz 2
95471 Creußen / Ofr.
Postfach 1260
Telefon: 09270/985-0
Telefax: 09270/985-99

System
Salvagnini







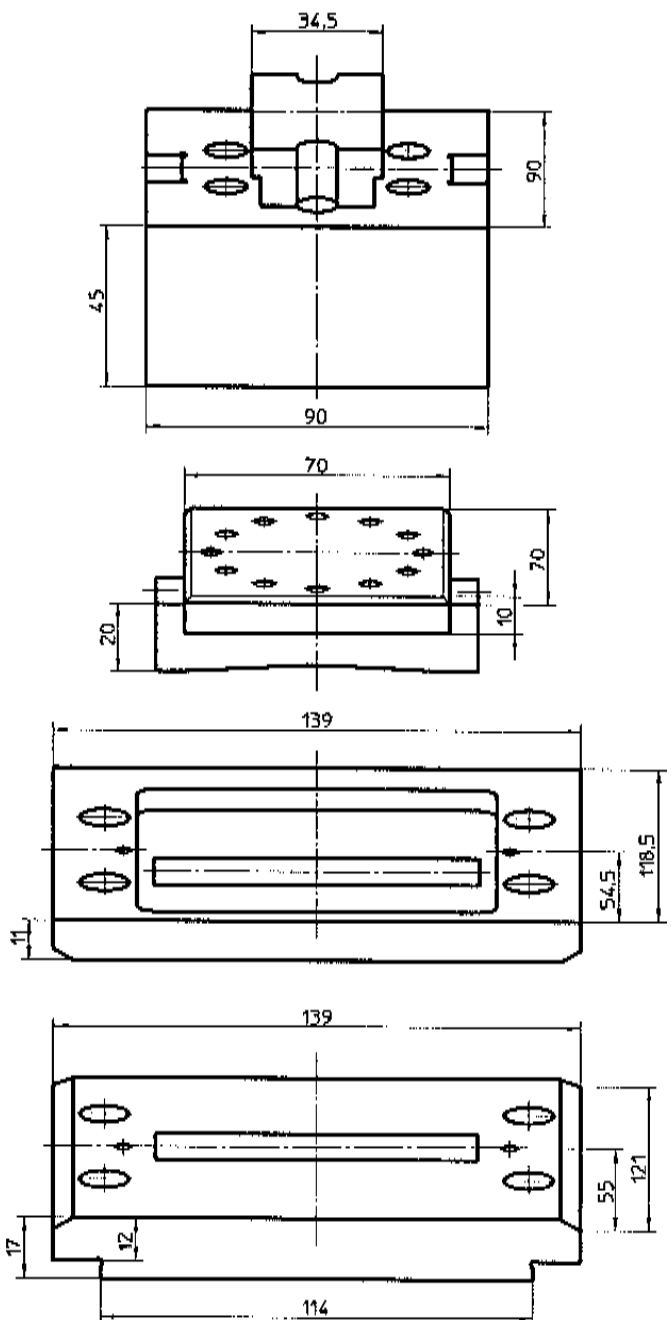



Stanzwerkzeug bis 90 x 90 (Stanzposition 21 und 24)

Form	Bezeichn.	Artikel-Nr.	Preis
 Rund	Stempel	SX S7 D1	
	Abstreifer	SX A7 D1	
	Matrize	SX M7 D1	
 Quadrat	Stempel	SX S7 Q1	
	Abstreifer	SX A7 Q1	
	Matrize	SX M7 Q1	
 Rechteck	Stempel	SX S7 R1	
	Abstreifer	SX A7 R1	
	Matrize	SX M7 R1	
 Langloch	Stempel	SX S7 L1	
	Abstreifer	SX A7 L1	
	Matrize	SX M7 L1	
 SF3	Stempel	SX S7 03	
	Abstreifer	SX A7 03	
	Matrize	SX M7 03	
 SF6	Stempel	SX S7 06	
	Abstreifer	SX A7 06	
	Matrize	SX M7 06	
andere Konturen	Stempel	SX S7 XX	auf Anfrage
	Abstreifer	SX A7 XX	auf Anfrage
	Matrize	SX M7 XX	auf Anfrage

Stempelhalter (Art.-Nr. SHS700)
Preis:







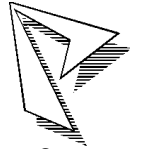

Einbaulagen

	Rund	Quad	Recht	Langl	SF3	SF6
0°						
90°						
180°						
270°						



Am Steinkreuz 2
95471 Creußen / Ofr.
Postfach 1260
Telefon: 09270/985 -0
Telefax: 09270/985-99







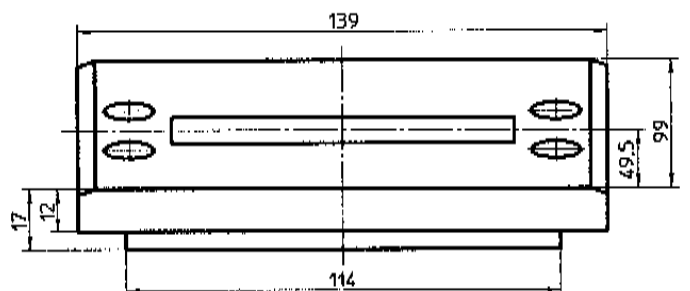
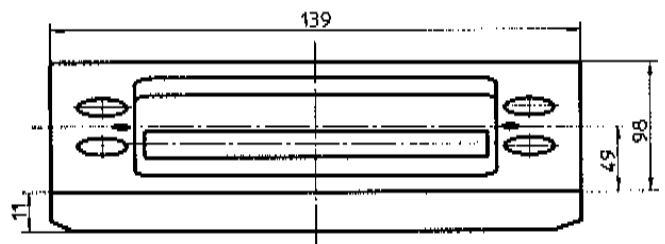
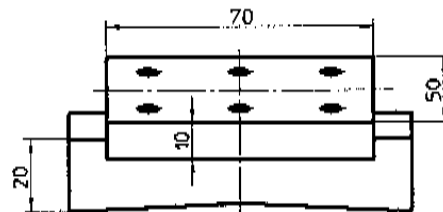
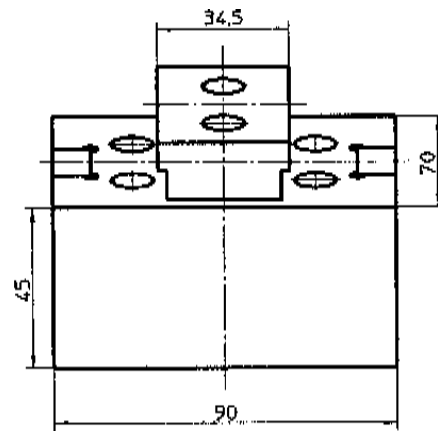



Stanzwerkzeug bis 70 x 90 (Stanzposition 21 bis 24)

Form	Bezeichn.	Artikel-Nr.	Preis
 Rund	Stempel	SX S8 D1	
	Abstreifer	SX A8 D1	
	Matrize	SX M8 D1	
 Quadrat	Stempel	SX S8 Q1	
	Abstreifer	SX A8 Q1	
	Matrize	SX M8 Q1	
 Rechteck	Stempel	SX S8 R1	
	Abstreifer	SX A8 R1	
	Matrize	SX M8 R1	
 Langloch	Stempel	SX S8 L1	
	Abstreifer	SX A8 L1	
	Matrize	SX M8 L1	
 SF3	Stempel	SX S8 03	
	Abstreifer	SX A8 03	
	Matrize	SX M8 03	
 SF6	Stempel	SX S8 06	
	Abstreifer	SX A8 06	
	Matrize	SX M8 06	
andere Konturen	Stempel	SX S8 XX	auf Anfrage
	Abstreifer	SX A8 XX	auf Anfrage
	Matrize	SX M8 XX	auf Anfrage

Stempelhalter (Art.-Nr. SHS800)
Preis:



Einbaulagen

	Rund	Quad	Recht	Langl	SF3	SF6
0°						
90°						
180°						
270°						

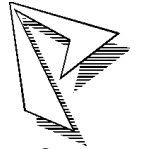

Stanzwerkzeug bis 90 x 90 (Stanzposition 21 und 23)

Form	Bezeichn.	Artikel-Nr.	Preis
○ Rund	Stempel	SX S9 D1	
	Abstreifer	SX A9 D1	
	Matrize	SX M9 D1	
□ Quadrat	Stempel	SX S9 Q1	
	Abstreifer	SX A9 Q1	
	Matrize	SX M9 Q1	
▭ Rechteck	Stempel	SX S9 R1	
	Abstreifer	SX A9 R1	
	Matrize	SX M9 R1	
⬭ Langloch	Stempel	SX S9 L1	
	Abstreifer	SX A9 L1	
	Matrize	SX M9 L1	
△ SF3	Stempel	SX S9 03	
	Abstreifer	SX A9 03	
	Matrize	SX M9 03	
⊕ SF6	Stempel	SX S9 06	
	Abstreifer	SX A9 06	
	Matrize	SX M9 06	
andere Konturen	Stempel	SX S9 XX	auf Anfrage
	Abstreifer	SX A9 XX	auf Anfrage
	Matrize	SX M9 XX	auf Anfrage

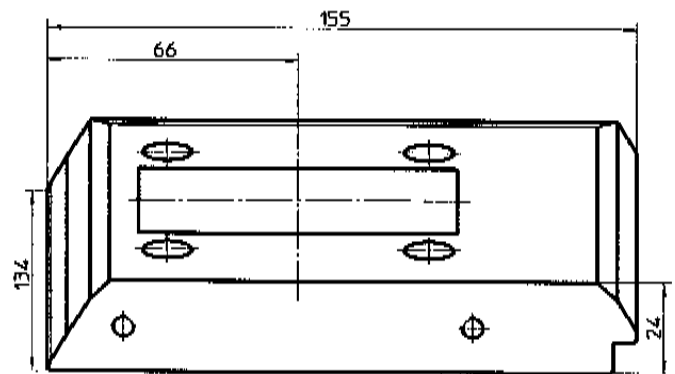
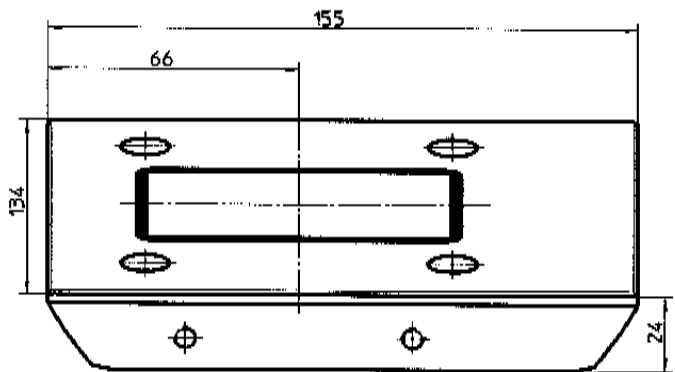
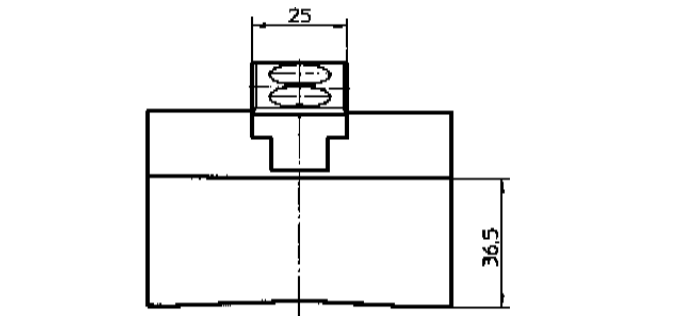

Einbaulagen

	Rund	Quad	Recht	Langl	SF3	SF6
0°	○	□	▭	⬭	△	⊕
90°			▭	⬭	◁	
180°					▽	
270°					▷	

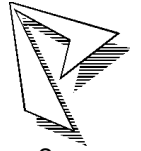

System

Salvagnini

Am Steinkreuz 2
95471 Creußen / Ofr.
Postfach 1260
Telefon: 09270/985 -0
Telefax: 09270/985-99

Quadratwerkzeug 101 x 101 für Stanzpos. 22

Stempel

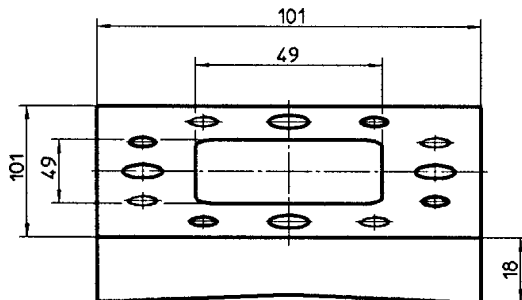

Art.-Nr.: SX SA Q1
Preis:

Matrize

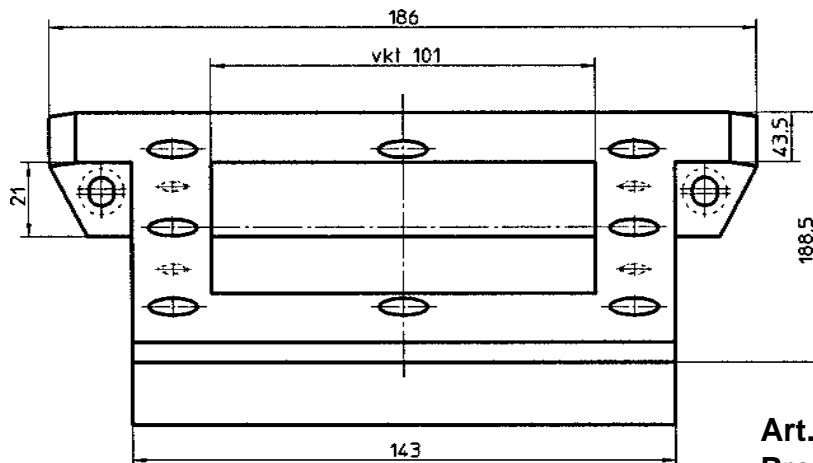

Art.-Nr.: SX MA Q1
Preis:

Preisliste 9/97-S

System

Salvagnini

PASS STÄNZTECHNIK AG

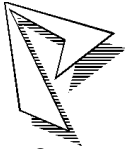

Am Steinkreuz 2
95471 Creußen / Ofr.
Postfach 1260
Telefon: 09270/985 -0
Telefax: 09270/985-99